

ARTÍCULO

REFERENCIA CS68 - CAJA ESTANCA 85x85x45 PRETROQUELADA

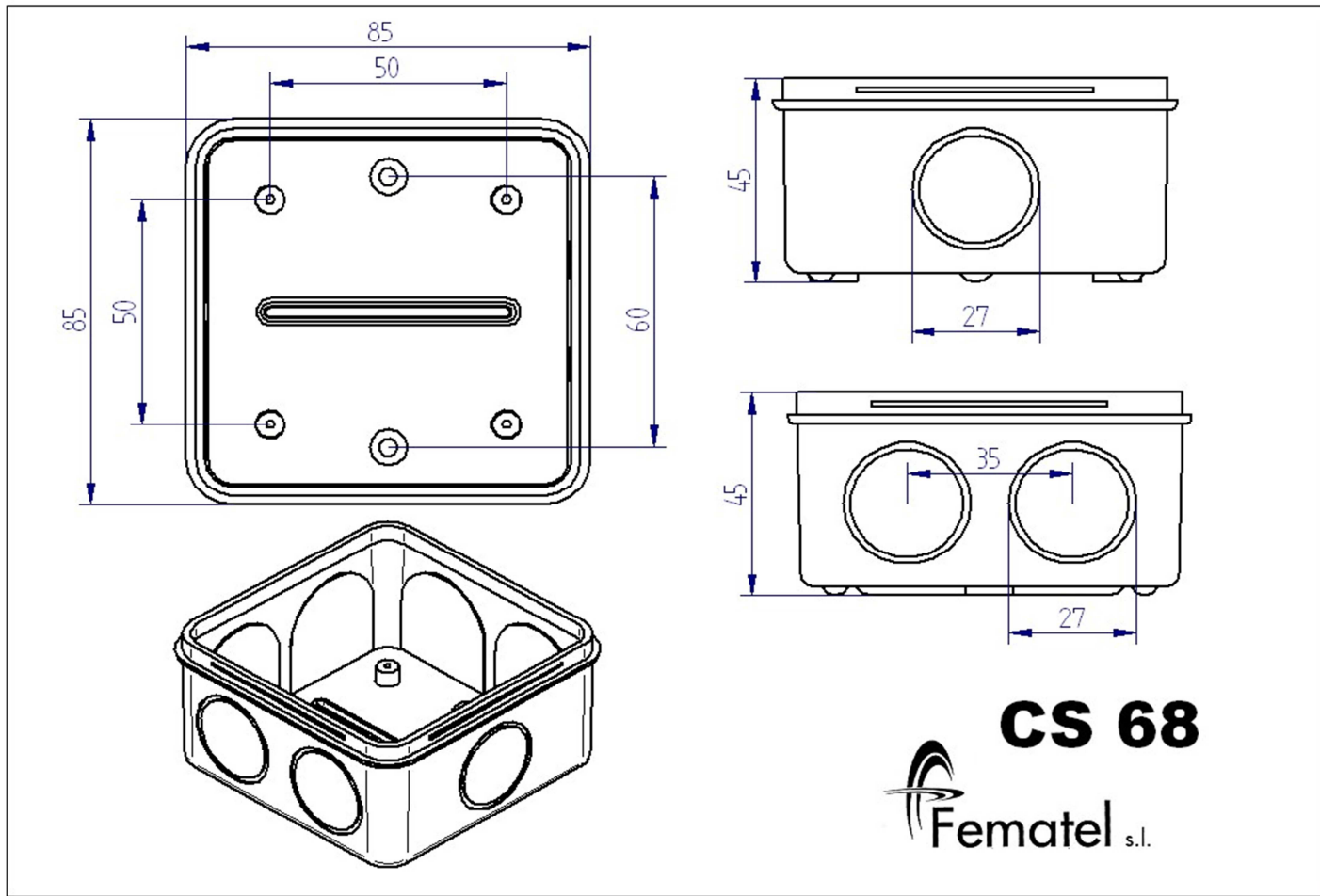

DATOS TÉCNICOS

Denominación: Caja estanca de superficie.

Medidas: 85x85x45 mm.

Fabricado en material termoplástico libre de halógenos

Color caja : Gris

Peso neto: 0,049 Kg.

Código EAN

MARCAS Y CERTIFICACIONES

