

ARTÍCULO

REFERENCIA CS59 - CAJA ESTANCA 165x120x72 PRETROQUELADA

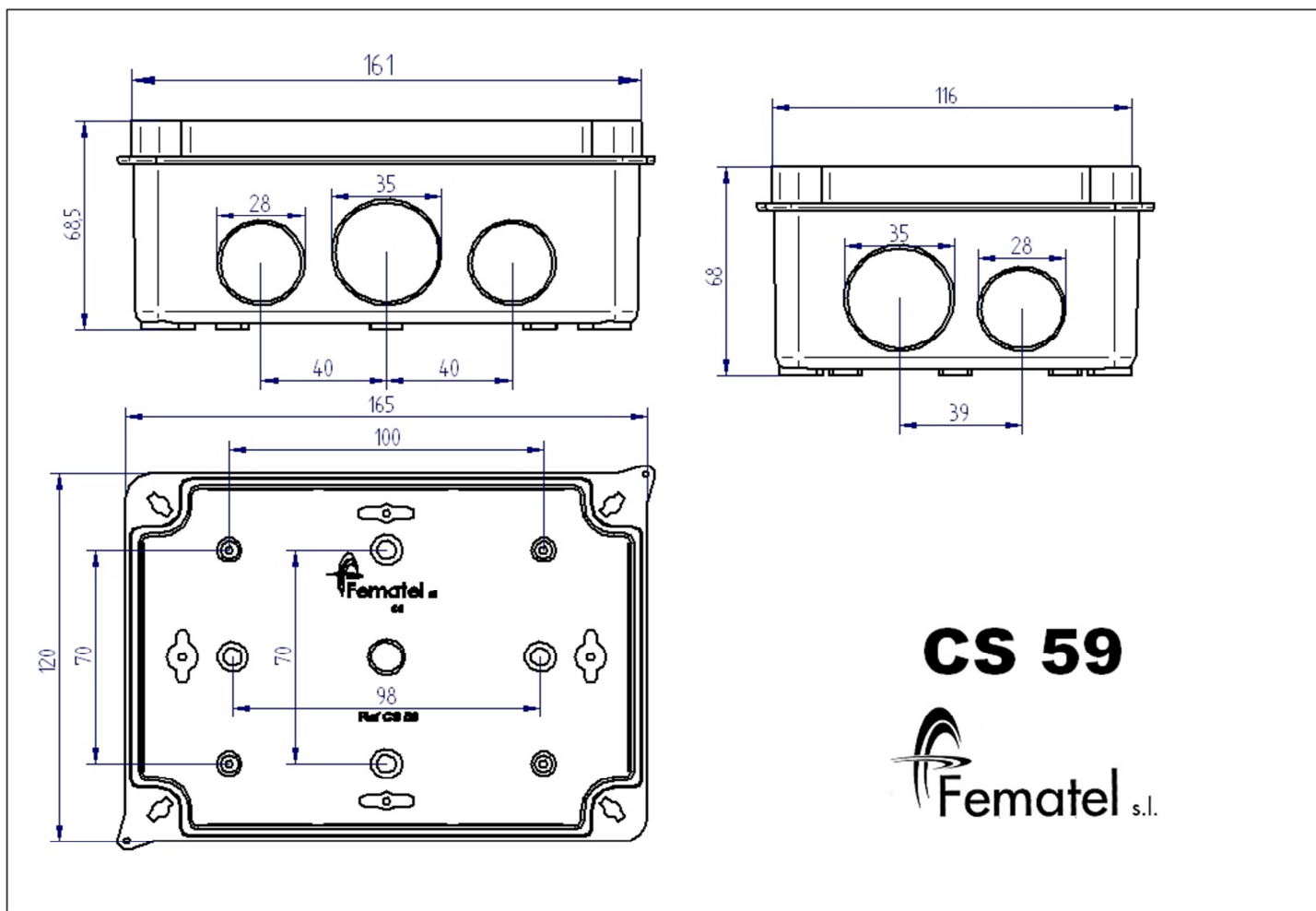

DATOS TÉCNICOS

Denominación: Caja Estanca de superficie.

Medidas: 165x120x72mm.

Fabricado en material termoplástico libre de halógenos

Color caja : Gris

Peso neto: 0,208 Kg.

Código EAN

MARCAS Y CERTIFICACIONES

